

(PL) OPAKOWANIE JEST INTEGRALNĄ CZĘŚCIĄ TEJ INSTRUKCJI. (CZ) Obal je neoddělitelnou součástí instrukce. (SK) Balenie je neoddeliteľnou súčasťou návodu. (HU) A csomagolás az utasítás szerves része. (GB) The packaging is the integral part of the instruction. (DE) Die Verpackung ist ein wesentlicher Bestandteil der Anleitung. (RU) Упаковка является неотъемлемой частью инструкции. (RO) Ambalajul este parte integrantă a instrucțiunii. (BG) Опаковката е неразделна част от инструкцията. (UA) Упаковка є невід'ємною частиною інструкції. (LT) Pakuotė yra neatsiejama instrukcijos dalis. (LV) Lepakojums ir instrukcijas neatņemama sastāvdaļa. (EE) Pakend on juhendi lahutamatu osa. (FR) L'emballage fait partie intégrante de l'instruction. (ES) El embalaje es la parte integral de la instrucción. (PT) A embalagem é parte integrante das instruções. (IT) L'imballaggio è parte integrante delle istruzioni. (DK) Emballagen er den integrerede del af instruktionen. (NL) De verpakking maakt integraal deel uit van de instructie. (SE) Förpackningen är den integrerade delen av instruktionen. (FI) Pakkaus on olennainen osa ohjeita. (NO) Emballasjen er den integrerte delen av instruksjonen. (GR) Η συσκευασία είναι το αναπόσπαστο μέρος της εντολής. (MK) Пакувањето е составен дел од упатството. (SI) Embalaža je sestavni del navodila.

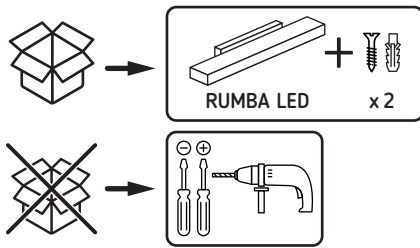

RUMBA LED 9W CHROME CCT	585 lm	1100 lm	A14-E
RUMBA LED 12W CHROME CCT	780 lm	1310 lm	A14-E

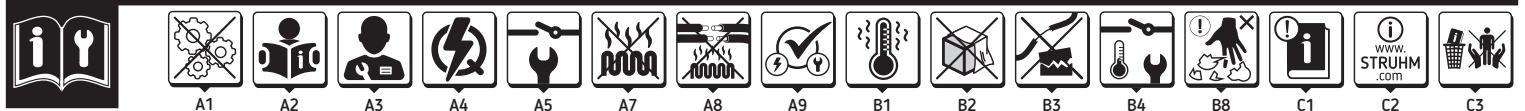

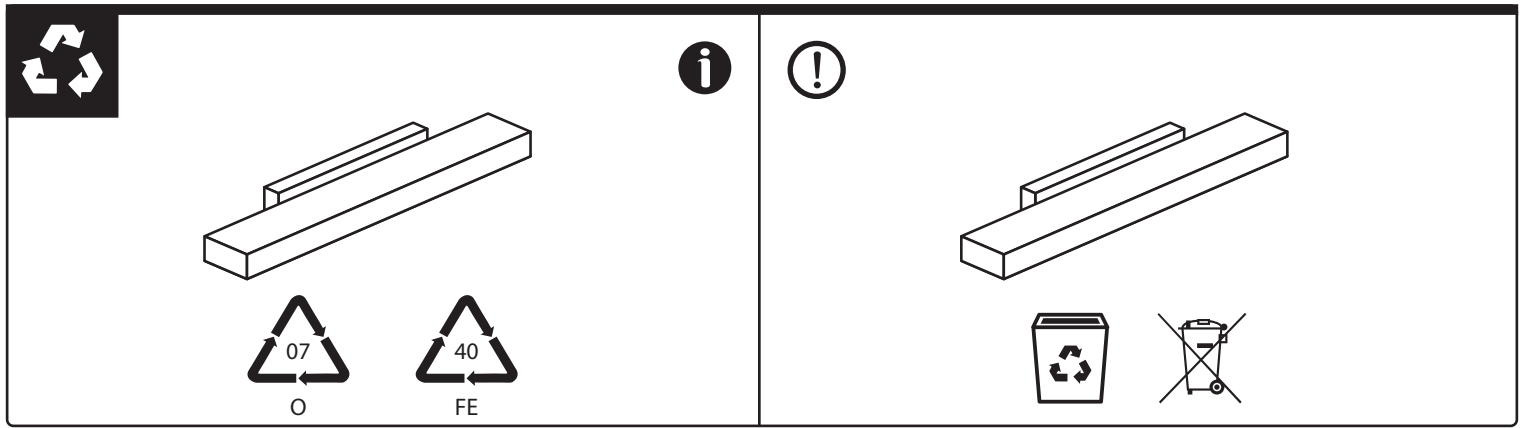
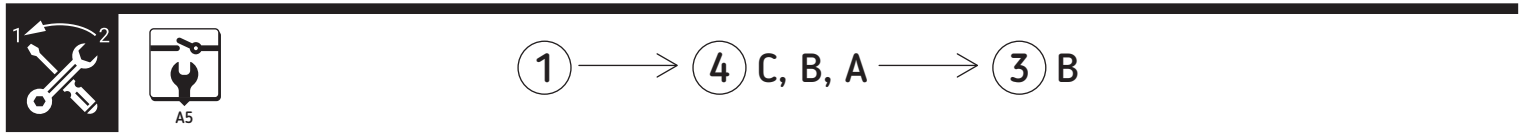
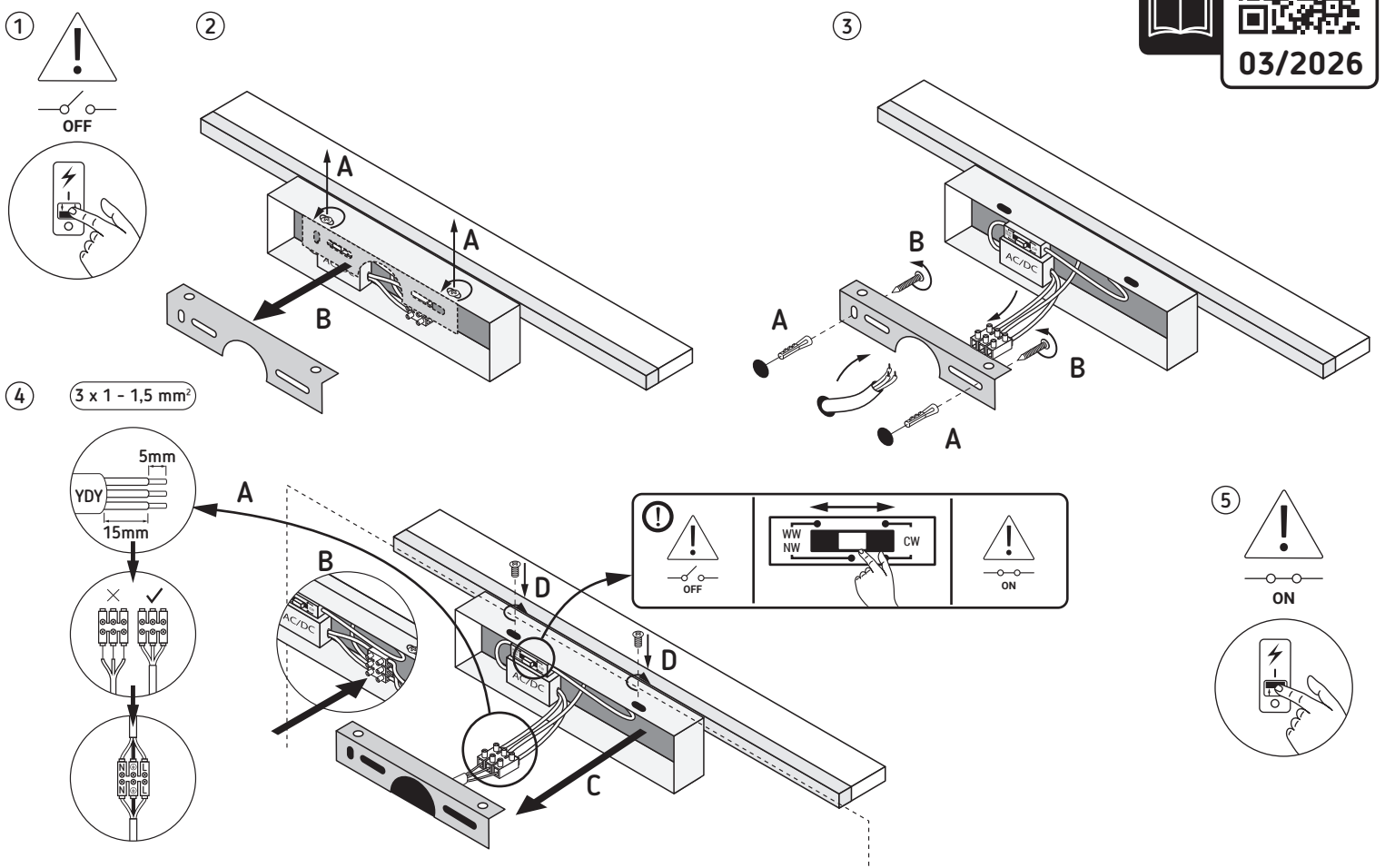
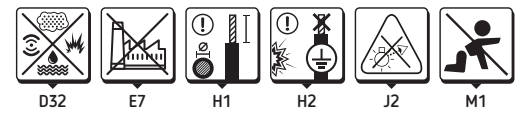

A5

B5

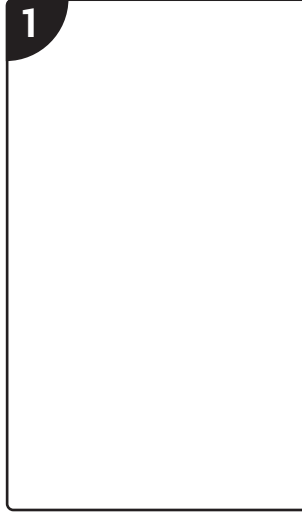

h techniku. Opatrována technika musí byť bez vlnenia predpokladajúcich v prípade nekvalitného výrobku...

PL - INSTRUCIJA POUZIVANIA INSTRUKCJA POUZIVANIA INSTRUKCJA POUZIVANIA INSTRUKCJA POUZIVANIA INSTRUKCJA POUZIVANIA

NO - INSTRUKTIONER FOR BRUKEN INSTRUKTIONER FOR BRUKEN INSTRUKTIONER FOR BRUKEN INSTRUKTIONER FOR BRUKEN INSTRUKTIONER FOR BRUKEN

SI - NAVODILA ZA UPORABO INSTRUKCJA POUZIVANIA INSTRUKCJA POUZIVANIA INSTRUKCJA POUZIVANIA INSTRUKCJA POUZIVANIA INSTRUKCJA POUZIVANIA

GR - ΟΔΗΓΙΕΣ ΧΡΗΣΗΣ INSTRUKCJA POUZIVANIA INSTRUKCJA POUZIVANIA INSTRUKCJA POUZIVANIA INSTRUKCJA POUZIVANIA

RU - УПРАВЛЕНИЕ ИНСТРУКЦИЯ ПО ЭКСПЛУАТАЦИИ ИНСТРУКЦИЯ ПО ЭКСПЛУАТАЦИИ ИНСТРУКЦИЯ ПО ЭКСПЛУАТАЦИИ ИНСТРУКЦИЯ ПО ЭКСПЛУАТАЦИИ

SK - NÁVOD NA POUŽITIE INSTRUKCJA POUZIVANIA INSTRUKCJA POUZIVANIA INSTRUKCJA POUZIVANIA INSTRUKCJA POUZIVANIA

DE - VERWENINGSAANLEIDING INSTRUKCJA POUZIVANIA INSTRUKCJA POUZIVANIA INSTRUKCJA POUZIVANIA INSTRUKCJA POUZIVANIA

FR - MANUEL D'UTILISATION INSTRUKCJA POUZIVANIA INSTRUKCJA POUZIVANIA INSTRUKCJA POUZIVANIA INSTRUKCJA POUZIVANIA

IT - ISTRUZIONE D'USO INSTRUKCJA POUZIVANIA INSTRUKCJA POUZIVANIA INSTRUKCJA POUZIVANIA INSTRUKCJA POUZIVANIA

ES - INSTRUCCIONES DE USO INSTRUKCJA POUZIVANIA INSTRUKCJA POUZIVANIA INSTRUKCJA POUZIVANIA INSTRUKCJA POUZIVANIA

PT - INSTRUÇÕES DE USO INSTRUKCJA POUZIVANIA INSTRUKCJA POUZIVANIA INSTRUKCJA POUZIVANIA INSTRUKCJA POUZIVANIA

PL - INSTRUCIJA POUZIVANIA INSTRUKCJA POUZIVANIA INSTRUKCJA POUZIVANIA INSTRUKCJA POUZIVANIA INSTRUKCJA POUZIVANIA

DE - VERWENINGSAANLEIDING INSTRUKCJA POUZIVANIA INSTRUKCJA POUZIVANIA INSTRUKCJA POUZIVANIA INSTRUKCJA POUZIVANIA

h techniku. Opatrována technika musí byť bez vlnenia predpokladajúcich v prípade nekvalitného výrobku...

NO - INSTRUKTIONER FOR BRUKEN INSTRUKTIONER FOR BRUKEN INSTRUKTIONER FOR BRUKEN INSTRUKTIONER FOR BRUKEN INSTRUKTIONER FOR BRUKEN

SI - NAVODILA ZA UPORABO INSTRUKCJA POUZIVANIA INSTRUKCJA POUZIVANIA INSTRUKCJA POUZIVANIA INSTRUKCJA POUZIVANIA INSTRUKCJA POUZIVANIA

GR - ΟΔΗΓΙΕΣ ΧΡΗΣΗΣ INSTRUKCJA POUZIVANIA INSTRUKCJA POUZIVANIA INSTRUKCJA POUZIVANIA INSTRUKCJA POUZIVANIA

RU - УПРАВЛЕНИЕ ИНСТРУКЦИЯ ПО ЭКСПЛУАТАЦИИ ИНСТРУКЦИЯ ПО ЭКСПЛУАТАЦИИ ИНСТРУКЦИЯ ПО ЭКСПЛУАТАЦИИ ИНСТРУКЦИЯ ПО ЭКСПЛУАТАЦИИ

SK - NÁVOD NA POUŽITIE INSTRUKCJA POUZIVANIA INSTRUKCJA POUZIVANIA INSTRUKCJA POUZIVANIA INSTRUKCJA POUZIVANIA

DE - VERWENINGSAANLEIDING INSTRUKCJA POUZIVANIA INSTRUKCJA POUZIVANIA INSTRUKCJA POUZIVANIA INSTRUKCJA POUZIVANIA

FR - MANUEL D'UTILISATION INSTRUKCJA POUZIVANIA INSTRUKCJA POUZIVANIA INSTRUKCJA POUZIVANIA INSTRUKCJA POUZIVANIA

IT - ISTRUZIONE D'USO INSTRUKCJA POUZIVANIA INSTRUKCJA POUZIVANIA INSTRUKCJA POUZIVANIA INSTRUKCJA POUZIVANIA

ES - INSTRUCCIONES DE USO INSTRUKCJA POUZIVANIA INSTRUKCJA POUZIVANIA INSTRUKCJA POUZIVANIA INSTRUKCJA POUZIVANIA

PT - INSTRUÇÕES DE USO INSTRUKCJA POUZIVANIA INSTRUKCJA POUZIVANIA INSTRUKCJA POUZIVANIA INSTRUKCJA POUZIVANIA

PL - INSTRUCIJA POUZIVANIA INSTRUKCJA POUZIVANIA INSTRUKCJA POUZIVANIA INSTRUKCJA POUZIVANIA INSTRUKCJA POUZIVANIA

DE - VERWENINGSAANLEIDING INSTRUKCJA POUZIVANIA INSTRUKCJA POUZIVANIA INSTRUKCJA POUZIVANIA INSTRUKCJA POUZIVANIA

Rekomendujeme zaviesť do každého distribútora na danom teritóriu 3 x v okamžikoch batériami 100 akumulátorami...

IT - GAMMINI NAUDOIMIO IR BREVIO INSTRUCIJA INSTRUCIJA INSTRUCIJA INSTRUCIJA INSTRUCIJA

NO - INSTRUKTIONER FOR BRUKEN INSTRUKTIONER FOR BRUKEN INSTRUKTIONER FOR BRUKEN INSTRUKTIONER FOR BRUKEN INSTRUKTIONER FOR BRUKEN

SI - NAVODILA ZA UPORABO INSTRUKCJA POUZIVANIA INSTRUKCJA POUZIVANIA INSTRUKCJA POUZIVANIA INSTRUKCJA POUZIVANIA INSTRUKCJA POUZIVANIA

GR - ΟΔΗΓΙΕΣ ΧΡΗΣΗΣ INSTRUKCJA POUZIVANIA INSTRUKCJA POUZIVANIA INSTRUKCJA POUZIVANIA INSTRUKCJA POUZIVANIA

RU - УПРАВЛЕНИЕ ИНСТРУКЦИЯ ПО ЭКСПЛУАТАЦИИ ИНСТРУКЦИЯ ПО ЭКСПЛУАТАЦИИ ИНСТРУКЦИЯ ПО ЭКСПЛУАТАЦИИ ИНСТРУКЦИЯ ПО ЭКСПЛУАТАЦИИ

SK - NÁVOD NA POUŽITIE INSTRUKCJA POUZIVANIA INSTRUKCJA POUZIVANIA INSTRUKCJA POUZIVANIA INSTRUKCJA POUZIVANIA

DE - VERWENINGSAANLEIDING INSTRUKCJA POUZIVANIA INSTRUKCJA POUZIVANIA INSTRUKCJA POUZIVANIA INSTRUKCJA POUZIVANIA

FR - MANUEL D'UTILISATION INSTRUKCJA POUZIVANIA INSTRUKCJA POUZIVANIA INSTRUKCJA POUZIVANIA INSTRUKCJA POUZIVANIA

IT - ISTRUZIONE D'USO INSTRUKCJA POUZIVANIA INSTRUKCJA POUZIVANIA INSTRUKCJA POUZIVANIA INSTRUKCJA POUZIVANIA

ES - INSTRUCCIONES DE USO INSTRUKCJA POUZIVANIA INSTRUKCJA POUZIVANIA INSTRUKCJA POUZIVANIA INSTRUKCJA POUZIVANIA

PT - INSTRUÇÕES DE USO INSTRUKCJA POUZIVANIA INSTRUKCJA POUZIVANIA INSTRUKCJA POUZIVANIA INSTRUKCJA POUZIVANIA

PL - INSTRUCIJA POUZIVANIA INSTRUKCJA POUZIVANIA INSTRUKCJA POUZIVANIA INSTRUKCJA POUZIVANIA INSTRUKCJA POUZIVANIA

establecimientos de colecta de pilas e acumuladores usados. PL - INSTRUKCJA POUZIVANIA INSTRUKCJA POUZIVANIA INSTRUKCJA POUZIVANIA INSTRUKCJA POUZIVANIA

NO - INSTRUKTIONER FOR BRUKEN INSTRUKTIONER FOR BRUKEN INSTRUKTIONER FOR BRUKEN INSTRUKTIONER FOR BRUKEN INSTRUKTIONER FOR BRUKEN

SI - NAVODILA ZA UPORABO INSTRUKCJA POUZIVANIA INSTRUKCJA POUZIVANIA INSTRUKCJA POUZIVANIA INSTRUKCJA POUZIVANIA INSTRUKCJA POUZIVANIA

GR - ΟΔΗΓΙΕΣ ΧΡΗΣΗΣ INSTRUKCJA POUZIVANIA INSTRUKCJA POUZIVANIA INSTRUKCJA POUZIVANIA INSTRUKCJA POUZIVANIA

RU - УПРАВЛЕНИЕ ИНСТРУКЦИЯ ПО ЭКСПЛУАТАЦИИ ИНСТРУКЦИЯ ПО ЭКСПЛУАТАЦИИ ИНСТРУКЦИЯ ПО ЭКСПЛУАТАЦИИ ИНСТРУКЦИЯ ПО ЭКСПЛУАТАЦИИ

SK - NÁVOD NA POUŽITIE INSTRUKCJA POUZIVANIA INSTRUKCJA POUZIVANIA INSTRUKCJA POUZIVANIA INSTRUKCJA POUZIVANIA

DE - VERWENINGSAANLEIDING INSTRUKCJA POUZIVANIA INSTRUKCJA POUZIVANIA INSTRUKCJA POUZIVANIA INSTRUKCJA POUZIVANIA

FR - MANUEL D'UTILISATION INSTRUKCJA POUZIVANIA INSTRUKCJA POUZIVANIA INSTRUKCJA POUZIVANIA INSTRUKCJA POUZIVANIA

IT - ISTRUZIONE D'USO INSTRUKCJA POUZIVANIA INSTRUKCJA POUZIVANIA INSTRUKCJA POUZIVANIA INSTRUKCJA POUZIVANIA

ES - INSTRUCCIONES DE USO INSTRUKCJA POUZIVANIA INSTRUKCJA POUZIVANIA INSTRUKCJA POUZIVANIA INSTRUKCJA POUZIVANIA

PT - INSTRUÇÕES DE USO INSTRUKCJA POUZIVANIA INSTRUKCJA POUZIVANIA INSTRUKCJA POUZIVANIA INSTRUKCJA POUZIVANIA

PL - INSTRUCIJA POUZIVANIA INSTRUKCJA POUZIVANIA INSTRUKCJA POUZIVANIA INSTRUKCJA POUZIVANIA INSTRUKCJA POUZIVANIA

DE - VERWENINGSAANLEIDING INSTRUKCJA POUZIVANIA INSTRUKCJA POUZIVANIA INSTRUKCJA POUZIVANIA INSTRUKCJA POUZIVANIA

maissa on nougatavata karsallisa laimansyöissä. Suositeltuna on käyttää yhteyttä alkuohjauksen jälkeen...

NO - INSTRUKTIONER FOR BRUKEN INSTRUKTIONER FOR BRUKEN INSTRUKTIONER FOR BRUKEN INSTRUKTIONER FOR BRUKEN INSTRUKTIONER FOR BRUKEN

SI - NAVODILA ZA UPORABO INSTRUKCJA POUZIVANIA INSTRUKCJA POUZIVANIA INSTRUKCJA POUZIVANIA INSTRUKCJA POUZIVANIA INSTRUKCJA POUZIVANIA

GR - ΟΔΗΓΙΕΣ ΧΡΗΣΗΣ INSTRUKCJA POUZIVANIA INSTRUKCJA POUZIVANIA INSTRUKCJA POUZIVANIA INSTRUKCJA POUZIVANIA

RU - УПРАВЛЕНИЕ ИНСТРУКЦИЯ ПО ЭКСПЛУАТАЦИИ ИНСТРУКЦИЯ ПО ЭКСПЛУАТАЦИИ ИНСТРУКЦИЯ ПО ЭКСПЛУАТАЦИИ ИНСТРУКЦИЯ ПО ЭКСПЛУАТАЦИИ

SK - NÁVOD NA POUŽITIE INSTRUKCJA POUZIVANIA INSTRUKCJA POUZIVANIA INSTRUKCJA POUZIVANIA INSTRUKCJA POUZIVANIA

DE - VERWENINGSAANLEIDING INSTRUKCJA POUZIVANIA INSTRUKCJA POUZIVANIA INSTRUKCJA POUZIVANIA INSTRUKCJA POUZIVANIA

FR - MANUEL D'UTILISATION INSTRUKCJA POUZIVANIA INSTRUKCJA POUZIVANIA INSTRUKCJA POUZIVANIA INSTRUKCJA POUZIVANIA

IT - ISTRUZIONE D'USO INSTRUKCJA POUZIVANIA INSTRUKCJA POUZIVANIA INSTRUKCJA POUZIVANIA INSTRUKCJA POUZIVANIA

ES - INSTRUCCIONES DE USO INSTRUKCJA POUZIVANIA INSTRUKCJA POUZIVANIA INSTRUKCJA POUZIVANIA INSTRUKCJA POUZIVANIA

PT - INSTRUÇÕES DE USO INSTRUKCJA POUZIVANIA INSTRUKCJA POUZIVANIA INSTRUKCJA POUZIVANIA INSTRUKCJA POUZIVANIA

PL - INSTRUCIJA POUZIVANIA INSTRUKCJA POUZIVANIA INSTRUKCJA POUZIVANIA INSTRUKCJA POUZIVANIA INSTRUKCJA POUZIVANIA

DE - VERWENINGSAANLEIDING INSTRUKCJA POUZIVANIA INSTRUKCJA POUZIVANIA INSTRUKCJA POUZIVANIA INSTRUKCJA POUZIVANIA